

※ ご愛顧いただいている『ケーブル皮むき器(横小)』は『クルリッパー』に品名を改め細径のLANケーブルに使いやすいよう改良した3種類を提供いたします



- 細径通信ケーブル・LANケーブルの外皮剥きに便利なツール
 - ・ケーブルを挟み、クルリと回して外皮に切れ目を入れるケーブルストリッパー
 - ・カッター刃の出を調整することで、芯線にキズつけず外皮だけをカット
 - ・小形で作業現場への持ち歩きにも便利
 - ・消耗品のカッター刃は、市販品が使用可能
- SL・SM・SS は、ケーブル挟み込み部の形状が異なるもので、外形寸法は同一
外形寸法 L57×H24×W17(本体)

品名	ご注文 コード番号	納※ 期	販売 単位	推奨ケーブル径※	特徴
クルリッパー SL	YS-1001A01-01	在	1個	φ5～φ10	2011年まで販売の『ケーブル皮むき器(横小)』と同等品です
クルリッパー SM	YS-1001A02-01	在	1個	φ4.7～φ9	標準的な太さのLANケーブルの外皮カットに適しています
クルリッパー SS	YS-1001A03-01	在	1個	φ3.2～φ5	細径LANケーブルの外皮カットに適しています

※ 納期 : 「在」通常在庫品 但し 20台以上の場合は確認ください

※ 推奨ケーブル径 : 弊社で確認した参考値です
実際のケーブルに合わせてカッター刃の出を調整して使用ください



株式会社 山小電機製作所

本社 〒144-0033 東京都大田区東糀谷4-6-20

TEL 営業部 (03) 5735-3312 技術部 (03) 5735-3313

FAX (03) 5735-3330

URL <http://www.yamakodenki.co.jp/>

●外形寸法図

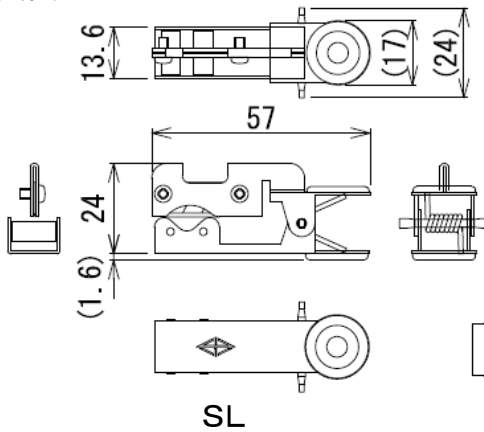

※SMとSSには、品名ラベルが貼って有ります。

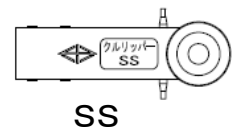
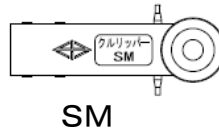
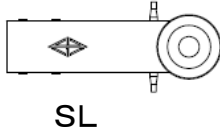

●構造図

クルリッパーSL



多くのユーザー様で使用実績がある
ケーブル皮むき器のロングセラー品

クルリッパーSM

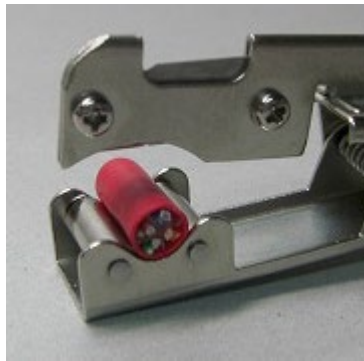

SLの上金具先端をカットして、
細径ケーブルでの使い易さを向上

クルリッパーSS



ケーブル受けローラーを太くして
細径のケーブルに使用可能

●使用方法

①カッター刃の出を調整 ⇒ ②ひらく ⇒ ③はさむ ⇒ ④くりとまわす ⇒ ⑤完了

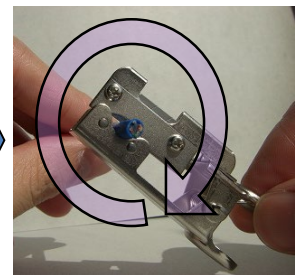
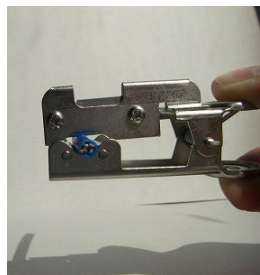
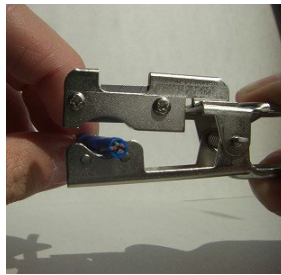
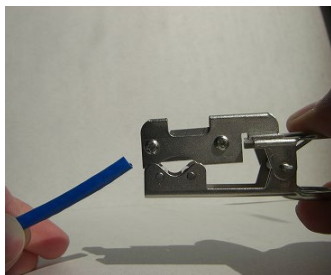

株式会社 山小電機製作所

本社 〒144-0033 東京都大田区東糀谷4-6-20

TEL 営業部 (03) 5735-3312 技術部 (03) 5735-3313

FAX (03) 5735-3330

URL <http://www.yamakodenki.co.jp/>

お断り : 本カタログ記載内容は、予告なしに変更することがありますのでご了承下さい