

1

ストラクチャ用部品

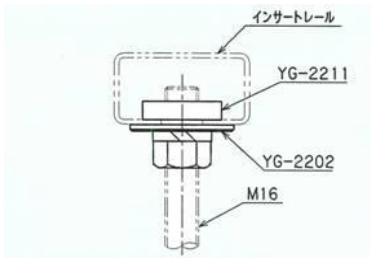



1. 吊り用品(インサート)

在庫	コード番号	図番	単位	添付品		
	19300000	YA-9300	組	YG-2202 × 1	YG-2211 × 1	16(N, SW)

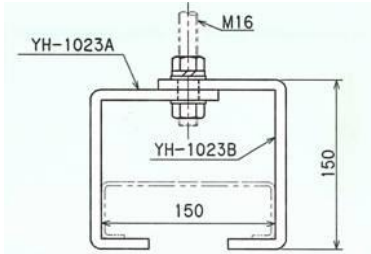

2. 吊り用品(壁面スト)

在庫	コード番号	図番	単位	添付品		
		YA-9321	組	YH-1023A × 1	YH-1023B × 1	16(N2, SW, RW2)

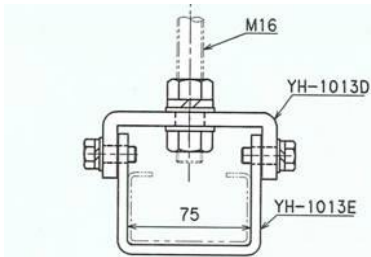

3. 吊り用品(C75)

在庫	コード番号	図番	単位	添付品		
	19317000	YA-9317	組	YH-1013D × 1	YH-1013E × 1	B10 × 25(RW, SW)-2 16(N2, SW, RW2)

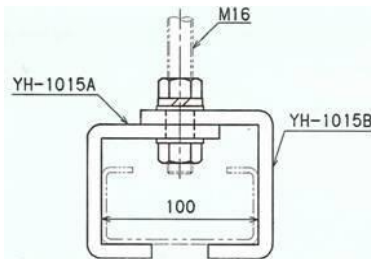

4. 吊り用品(C100)

在庫	コード番号	図番	単位	添付品		
	19319000	YA-9319	組	YH-1015A × 1	YH-1015B × 1	16(N2, SW, RW2)

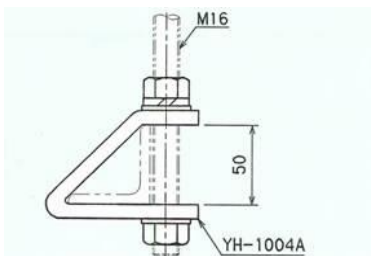

5. 吊り用品(L50)

在庫	コード番号	図番	単位	添付品		
	19311000	YA-9311	個	YH-1004A × 1	16(N2, SW, RW2)	

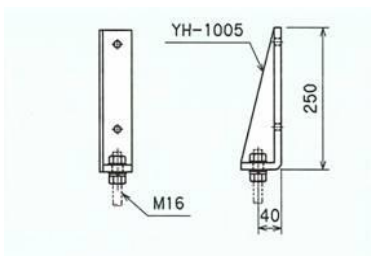

6. 吊り用品(L吊り)

在庫	コード番号	図番	単位	添付品		
	19199100	YA-9299A	組	YH-1005 × 1	AY3015(RW)-2	16(N2, SW, RW2)

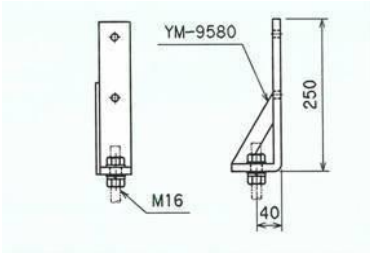

7. 吊り用品(L吊り)

在庫	コード番号	図番	単位	添付品		
	19298100	YA-9298A	組	YM-9580 × 1	AY3015(RW)-2	B16 × 130(N, SW, RW2)

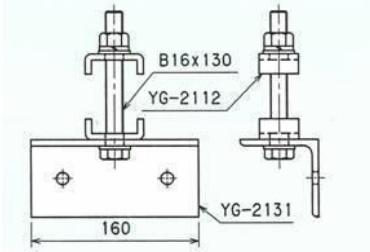

8. スーパーパスト壁止め

在庫	コード番号	図番	単位	備考, 添付品		
	19219220	YA-9219-2B	組	YG-2131 × 1	YG-2112 × 2	AY3035(RW)-2 B16(N2, SW, RW2)

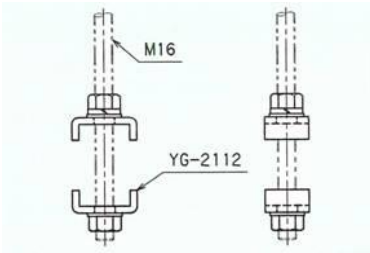

9. 吊り用品(スーパーパスト)

在庫	コード番号	図番	単位	備考, 添付品		
	19302200	YA-9302-2	組	YG-2112 × 2	16(N2, SW, RW2)	

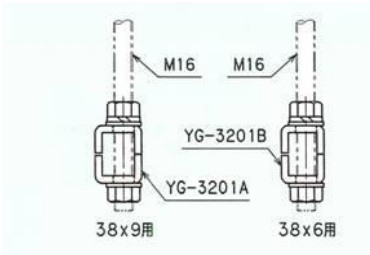

10. 吊り用品(ケーブルラック)

在庫	コード番号	図番	単位	備考, 添付品		
	19315000	YA-9315	組	YG-3201B × 2	16(N2, SW, RW2)	
	19314000	YA-9314	組	YG-3201A × 2	16(N2, SW, RW2)	

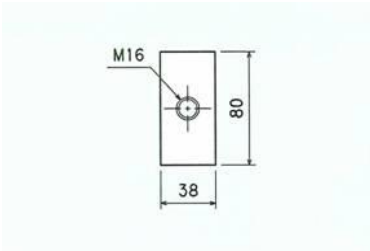

11. インサートナット

材料: 平鋼38×9

在庫	コード番号	図番	単位	備考, 添付品		
	32211000	YG-2211	個			

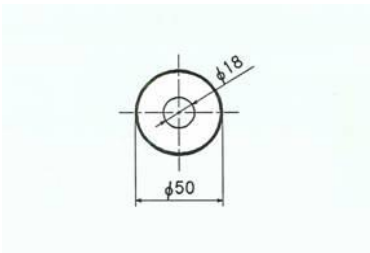

12. インサート丸座金

材料: 鋼板3.2t

在庫	コード番号	図番	単位	備考, 添付品		
	32202000	YG-2202	個			

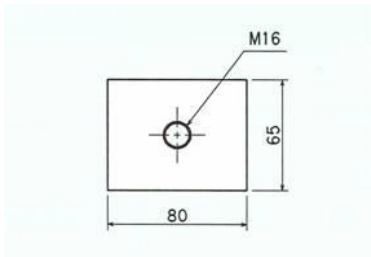

13. 補助インサートナット

材料:平鋼65×9

在庫	コード番号	図番	単位	備考, 添付品
	32212100	YG-2212-A	個	

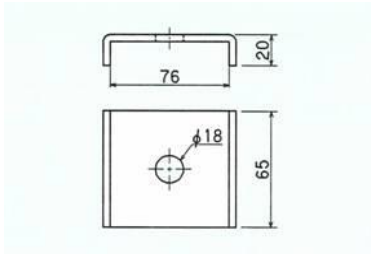

14. 補助インサート座金

材料:鋼板4.5t

在庫	コード番号	図番	単位	備考, 添付品
	32213200	YG-2213-B	個	

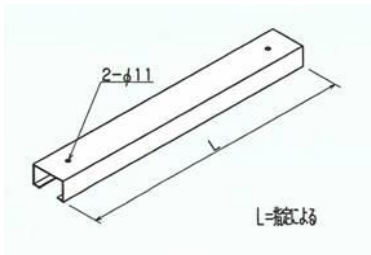

15. 補助インサートレール

材料:リップ鋼C75

在庫	コード番号	図番	単位	備考, 添付品
	32215100	YG-2215-A	個	補助インサートナット 補助インサート座金 アンカーボルト } 数量は御指定によります。

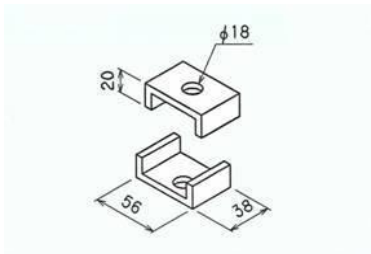

16. スーパー座金

材料:平鋼38×6

在庫	コード番号	図番	単位	備考, 添付品
	3212100	YG-2112	組	2個1組

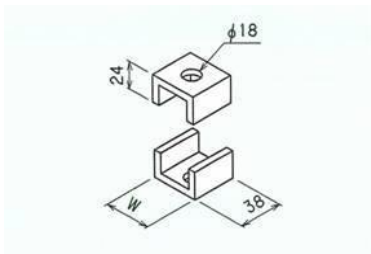

17. ケーブルラック座金

材料:平鋼38×6

在庫	コード番号	図番	単位	備考, 添付品
	33201110	YG-3201-A	組	W=40ラック 親桁9t用 2個1組
	33201210	YG-3201-B	組	W=37ラック 親桁6t用 2個1組

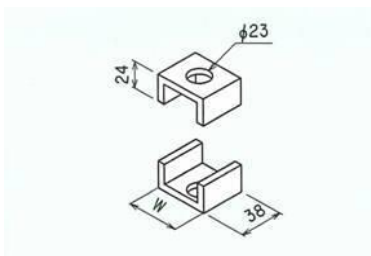

18. ケーブルラック座金(絶縁用)

材料:平鋼38×6

在庫	コード番号	図番	単位	備考, 添付品
	-	TC-3500-1	個	W=45ラック 親桁9t用 2個1組
	63500200	TC-3500-2	個	W=42ラック 親桁6t用 2個1組

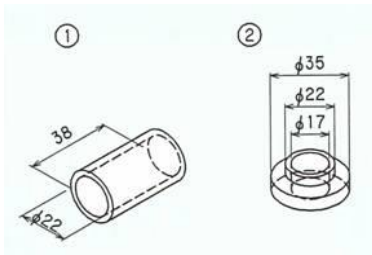

19. ①絶縁パイプ ②ブッシング 材料:アセタール共重合物(白)

在庫	コード番号	図番	単位	備考, 添付品
	63501010	TC-3501-1	個	①
	63501020	TC-3501-2	個	②

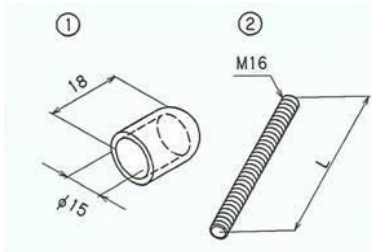

20. ①吊りボルトキャップ ②φ16吊りボルト 材料:黒色ネオプレン, 丸鋼

在庫	コード番号	図番	単位	備考, 添付品
	69506000	YM-9506	個	①
	80001500	-	個	② L=1500 全ネジ
	80002000	-	個	② L=2000 全ネジ

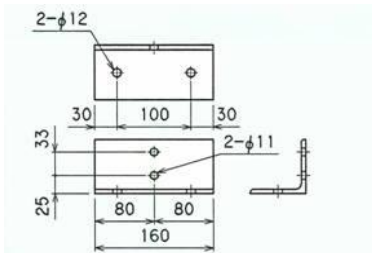

21. ストラクチャ取付金物 材料:山形鋼L75×6

在庫	コード番号	図番	単位	備考, 添付品
	69548000	YM-9548	個	

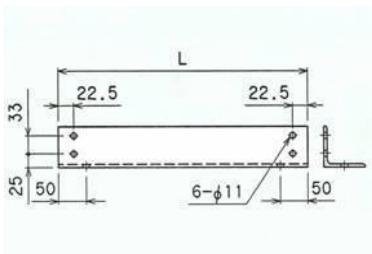

22. 横ストラクチャ取付金物 材料:山形鋼L75×6

在庫	コード番号	図番	単位	備考, 添付品
	69550100	YM-9550-A	個	L=590

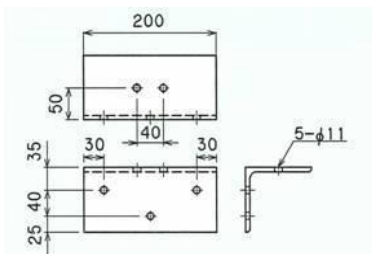

23. 壁面ストラクチャ取付金物 材料:山形鋼L100×7

在庫	コード番号	図番	単位	備考, 添付品
	69510100	YM-9510-A	組	

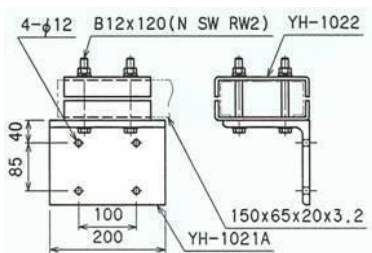

24. 壁面ストラクチャ取付金物 材料:山形鋼L150×12

在庫	コード番号	図番	単位	備考, 添付品
	41021100	YH-1021-A	個	×1
	41022000	YH-1022	個	×2

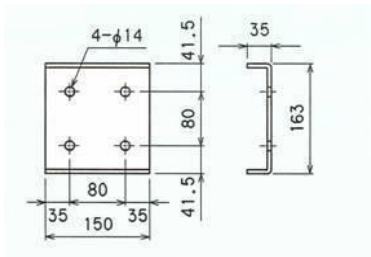

25. 壁面ストラクチャ座金

材料:鋼板6t

在庫	コード番号	図番	単位	備考, 添付品
	41022000	YH-1022	個	

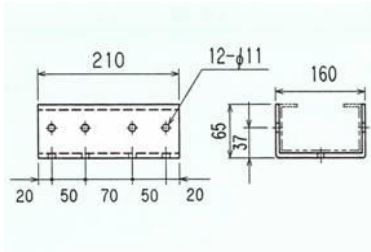

26. 壁面ストラクチャ接続金物

材料:鋼板6t

在庫	コード番号	図番	単位	備考, 添付品
	32061100	YG-2061	組	B10×30(N, SW, RW2)-12

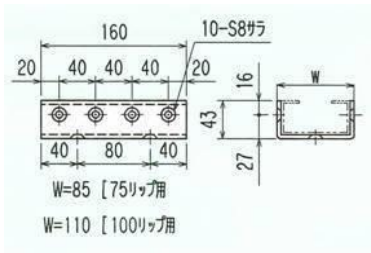

27. リップ鋼接続金物

材料:鋼板4.5t

在庫	コード番号	図番	単位	備考, 添付品
	32051100	YG-2051	組	サラ8×20(N, SW, RW)-10
	32052100	YG-2052	組	サラ8×25(N, SW, RW)-10

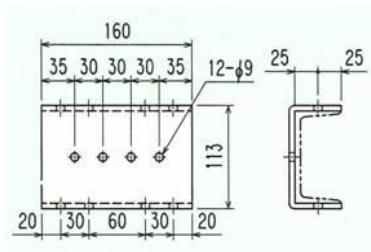

28. 壁面ストラクチャ接続金物

材料:鋼板6t

在庫	コード番号	図番	単位	備考, 添付品
	69507100	YM-9507	組	B8×30(N, SW, RW2)-4, B8×35(N, SW, RW, TW5°)-8

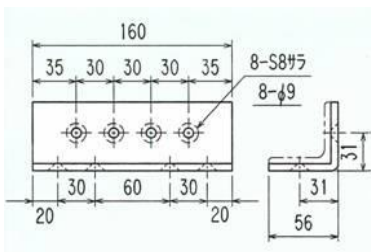

29. 山形鋼接続金物

材料:鋼板6t

在庫	コード番号	図番	単位	備考, 添付品
	32002100	YG-2002	組	サラ8×25(N, SW, RW)-8
	69551100	YM-9551	組	B8×30(N, SW, RW2)-8

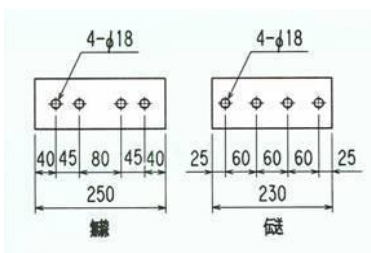

30. スーパープレート接続金物

材料:平鋼100×19

在庫	コード番号	図番	単位	備考, 添付品
	69566000	YM-9566	個	L=250
	32105210	YG-2105-B	組	L=230 B16×75(N, SW, RW2)-4

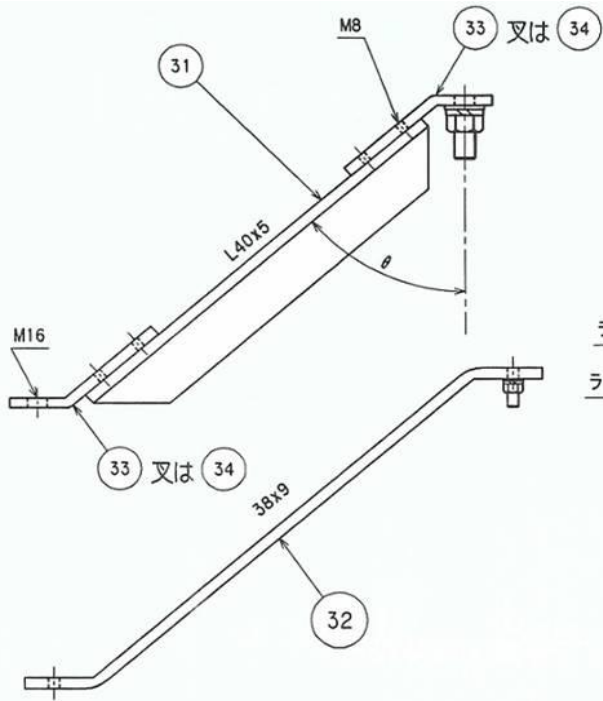

31. 振れ止め金物 材料:山形鋼L40×5

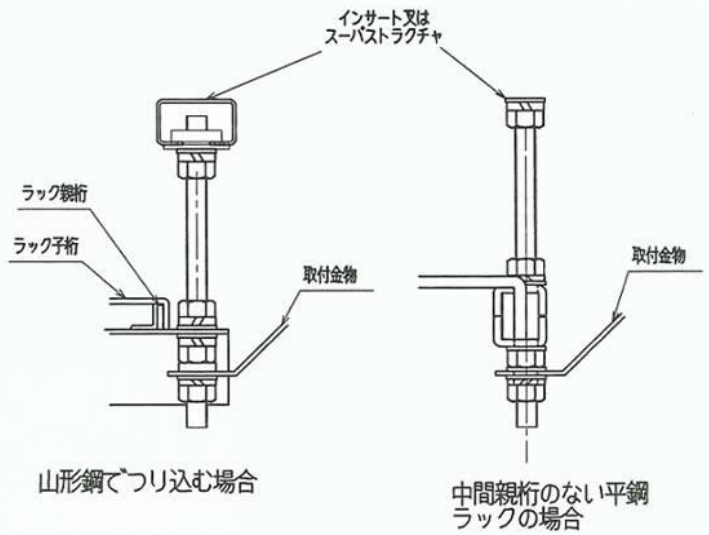

32. 振れ止め金物 材料:平鋼38×9

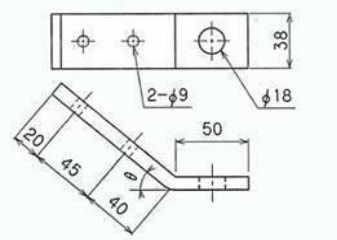
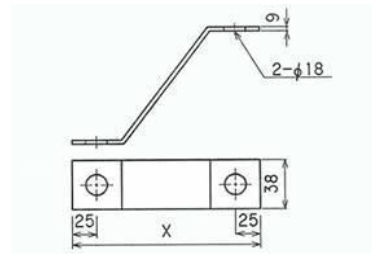
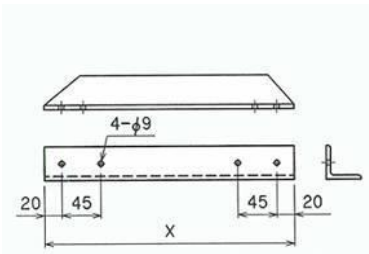

33. 振れ止め金物

材料:平鋼38×9

在庫	コード番号	図番	単位	備考
	69530100	YM-9530-A	個	$\theta=45^\circ$
	69530200	YM-9530-B	個	$\theta=60^\circ$

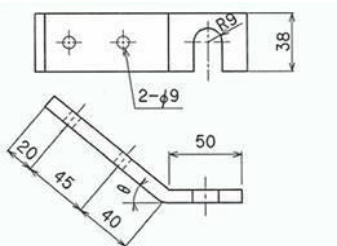

34. 振れ止め金物

材料:平鋼38×9

在庫	コード番号	図番	単位	備考
	69534100	YM-9534-A	個	$\theta=45^\circ$
	-	YM-9534-B	個	$\theta=60^\circ$

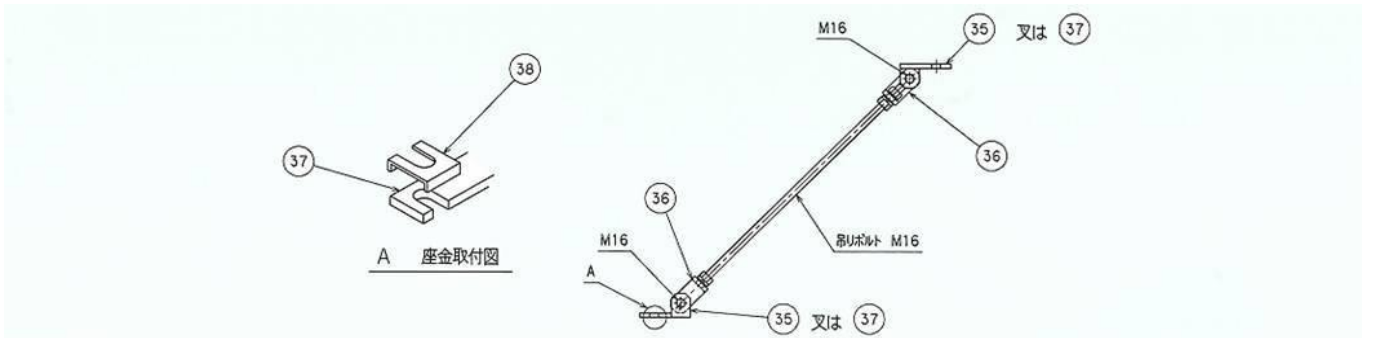

35. 振れ止め金物

材料:平鋼38×9

在庫	コード番号	図番	単位	備考
	35140100	YG-5140-1	個	振れ止め箇所により、下記部品を御指定ください。 インサート用品、スーパ用品、ラック用品

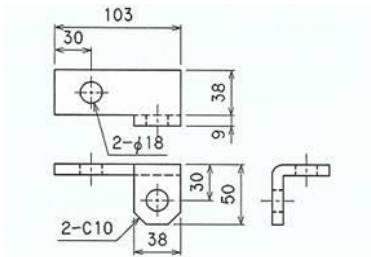

36. 振れ止め金物

材料:平鋼38×9

在庫	コード番号	図番	単位	備考
	35140200	YG-5140-2	個	備考, 添付品 B16×50(N, SW, RW2)-1

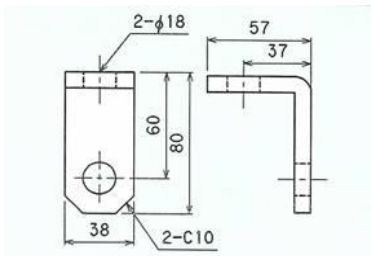

37. 振れ止め金物

材料:平鋼38×9

在庫	コード番号	図番	単位	備考
	35140300	YG-5140-3	個	振れ止め箇所により、下記部品を御指定ください。 インサート用品、ラック用品

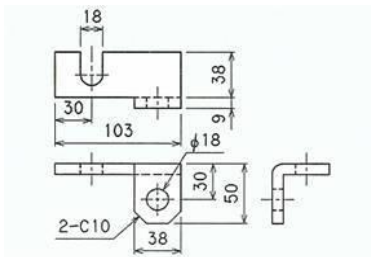

38. 外れ防止用座金

材料:平鋼38×3

在庫	コード番号	図番	単位	備考
	69536000	YM-9536	個	

